

2024年7月吉日

各位

グリーンインフラ官民連携プラットフォーム

日刊工業新聞社

グリーンインフラ産業展 2025

謹啓 時下ますますご清栄のこととお慶び申し上げます。また平素より格別のご支援とご配慮を賜り厚く御礼申し上げます。

さて、グリーンインフラ官民連携プラットフォームと日刊工業新聞社は、『持続可能で魅力ある国土・都市・地域づくりに向けて』をテーマにグリーンインフラに関する技術、製品、サービスを一堂に紹介する展示会「グリーンインフラ産業展 2025」を開催いたします。

自然環境が持つ機能を社会資本整備に活用するグリーンインフラは、2030年までの国際社会共通の目標であるSDGsの達成、気候変動を抑えるカーボンニュートラルの実現、自然から得た資源を有効活用する循環型社会の構築、ネイチャーポジティブ（自然生態系の保全・回復）、そして、Nature-based Solutions（NbS）に対するアプローチの一つとして、注目を集めています。

ESG（環境・社会・企業統治）投資への関心やTNFD情報開示枠組の国際的な動きを踏まえ、国や自治体の施策により民間からの投資を呼び込むなど、官民の取組が両輪となってグリーンインフラの整備が進むと期待されます。

こうした中で、グリーンインフラの一層の普及のため、幅広く参加を呼びかけて「グリーンインフラ産業展」を開催いたします。会場での展示や併催シンポジウム等によるマッチングや情報交換を通じ、グリーンインフラに関する多様なソリューションや技術の開発を促し、豊かな暮らしをつくる社会基盤の創造に貢献して参ります。

つきましては、本展示会の開催趣旨をご理解いただき、ぜひご出展賜りますよう何卒宜しくお願い申し上げます。

謹白

グリーンインフラ官民連携プラットフォーム
の活動に関するお問い合わせ

E-mail. green-infra@soken.co.jp

産業展に関するお問い合わせ

日刊工業新聞社 担当：北川、甲斐

TEL. 03-5644-7220 FAX. 03-5641-8321

E-mail. springfair@nikkan.tech



持続可能で魅力ある国土・都市・地域づくりに向けて



グリーンインフラ 産業展 2025

～ネイチャーポジティブの実現～



2025年

1月29日水 - 31日金 10:00 - 17:00

東京ビッグサイト 南ホール



2025年

1月22日水 - 2月7日金

主催:



日刊工業新聞社

共催:

グリーンインフラ官民連携プラットフォーム

協力: 公益社団法人2027年国際園芸博覧会協会



開催にあたって

日刊工業新聞社とグリーンインフラ官民連携プラットフォームは、『持続可能で魅力ある国土・都市・地域づくりに向けて』をテーマにグリーンインフラに関する技術、製品、サービスを一堂で紹介する展示会「グリーンインフラ産業展2025」を開催いたします。

自然環境が持つ機能を社会資本整備に活用するグリーンインフラは、2030年までの国際社会共通の目標であるSDGsの達成、気候変動を抑えるカーボンニュートラルの実現、自然から得た資源を有効活用する循環型社会の構築、ネイチャーポジティブ(自然生態系の保全・回復)など、様々な観点から注目を集めています。

グリーンインフラ実践の機運が高まる中、ESG(環境・社会・企業統治)への関心も背景に、国や自治体の施策が民間からの投資を呼び込み、両輪となってグリーンインフラの整備が進むと期待されます。

こうした中で、グリーンインフラの一層の普及のため、第3回目となる「グリーンインフラ産業展」を開催いたします。会場での展示や併催シンポジウム等によるマッチングや情報交換を通じ、グリーンインフラに関する多様なソリューションや技術の開発を促し、豊かな暮らしをつくる社会基盤の創造に貢献して参ります。

つきましては、本展示会の開催趣旨をご理解いただき、ぜひご出展賜りますようお願い申し上げます。

会 期：【リアル】2025年1月29日(水)～31日(金)10:00～17:00

【オンライン】2025年1月22日(水)～2月7日(金)

会 場：東京ビッグサイト 南ホール

入 場 料：1,000円(税込)(入場登録者、招待状持参者、中学生以下は無料)

主 催：日刊工業新聞社

共 催：グリーンインフラ官民連携プラットフォーム

後 援：国土交通省、農林水産省、環境省、経済産業省、金融庁(申請予定先、順不同)

協 賛：雨水貯留浸透技術協会、街路樹診断協会、経団連自然保護協議会、建設コンサルタンツ協会、公園財団、交通環境整備ネットワーク、全国銀行協会、都市再生機構、都市緑化機構、日本建設業連合会、日本下水道協会、日本公園緑地協会、日本造園建設業協会、日本緑化センター、不動産協会、ランドスケープコンサルタンツ協会(申請予定先、順不同)

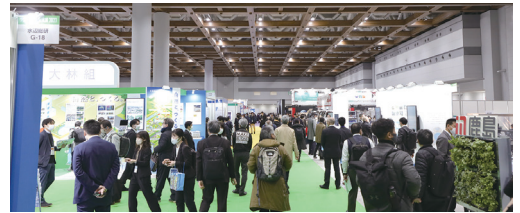

同時開催展

防災産業展

自然災害対策

情報システム

ロボット・ドローン・VR活用サービス

BCP対策

国際宇宙産業展 ISIEEX

衛星活用ビジネス

月面探査・月面開発

宇宙生活支援

建築技術

Geo spatial 空空間EXPO

G空間社会

測量

航空・地上レーザー計測

準天頂衛星

関連性の高い展示会と同時開催!!

開催までのスケジュール

2024年
9月30日(月)

出展申込期限

11月上旬(予定)

出展者説明会

12月下旬

各種届出書
提出期限

2025年
1月27日(月)・28日(火)

搬入・装飾施工

1月29日(水)
～31日(金)

会期
(終了後即日搬出・撤去)

～ネイチャーポジティブの実現～

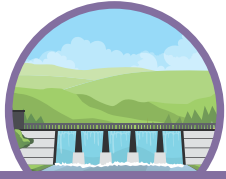

防災・減災分野

雨水貯留・浸透、道路植樹柵、緑溝、緑化、治水対策、河川対策 他



都市・生活空間

混合用途開発、公共交通指向型開発、設計・施工、ランドスケープデザイン、公園・施設管理、遊具、ライフサイクル住宅、GIS、フットパス、スマートグロース、グリーンワークスペース、外構緑化、レインガーデン、雨水利用、屋上・壁面緑化、ドライミスト、クールウォール、人工緑地、レイズドベッド、人工湿地、水質改善、バイオフィリックデザイン 他



生態系保全

ビオトープ、護岸パネル、バイオスウェル、水質浄化・汚水処理システム、花卉、種苗、植木、プランター、ガーデンツリーズ、生物多様性の保全取組、30by30、ブルーカーボン 他



資金調達

クラウドファンディング、TNFD、クレジット取引、グリーンボンド、Business Improvement District、Park-PFI、コンサルティング 他



建設技術

建材・資材、環境・リサイクル材、二酸化炭素除去(DAC)技術、設備施工・維持管理・予防保全、測量点検、ドローン、建設DX 他



スマートシティ

ICT、AI、IoT、インフラ維持・管理、都市計画・整備、観光・地域活性化、交通・モビリティ 他

リアル展示 / 出展料金・基本ブース

出展料金

1小間あたり

【約9㎡(間口2.97m×奥行2.97m×高さ2.7m)】

■グリーンインフラ官民連携プラットフォーム会員……363,000円(税込)

■一般企業・団体……418,000円(税込)

【横列小間】

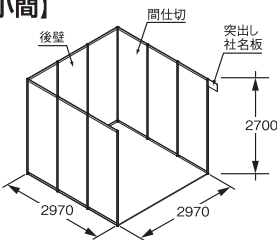

【例：1小間の場合】

【複列小間】

※3方通路で奥行きが2小間以上

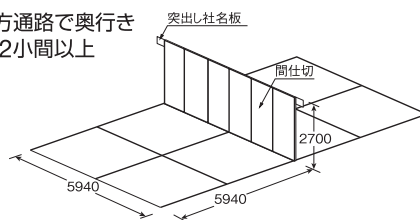

【例：4小間の場合】

【島小間】

※8小間以上から申込可

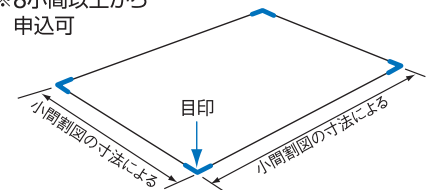

※表示単位はmmです。また芯心の寸法となります
小間位置については出展物の内容・形状・申込順位・小間数・会場構成等を総合的に勘案し、事務局で決定いたします。小間位置は出展者説明会(2024年11月上旬予定)にて出展者に発表します。

※いずれの小間にも電源・照明・カーペット等はありません。
※カド小間の場合、通路側の間仕切りは設けません。
※壁面の取り外し、加工は、隣接小間の有無に関わらず原則としてできません。

参考 パッケージブースのご案内

一括申込することで装飾手配の手間を削減!!

基本的な設備がパッケージになっており、個々にお申込みいただく手間が省けます。その他のプランや詳細・お申し込み方法は、出展者説明会(2024年11月上旬予定)にてご案内いたします。

1小間仕様

出展料 + **99,000円**(税込)

※2小間以上についてもご用意可能です。

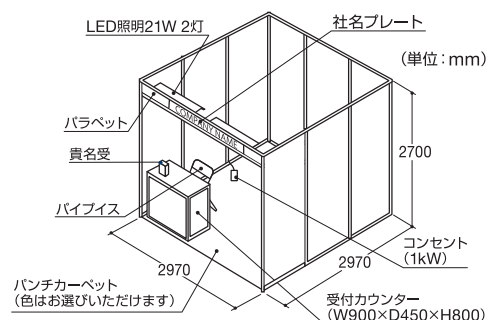

リアル展示 / 出展者セミナー

出展効果を高める様々な手法を自由に企画できる場として出展者に限り提供します。

展示だけでは表現しきれない新製品・技術・サービス、また導入環境や成功事例などの詳細情報を説明・発表する場としてご活用ください。

申込受付は先着順とし、タイムスケジュールは事務局で調整します。

■ タイムスケジュール

日時	2/20(火)	2/21(水)	2/22(木)
10:30~11:10	A	G	M
11:30~12:10	B	H	N
12:30~13:10	C	I	O
13:30~14:10	D	J	P
14:30~15:10	E	K	Q
15:30~16:10	F	L	R

実施イメージ

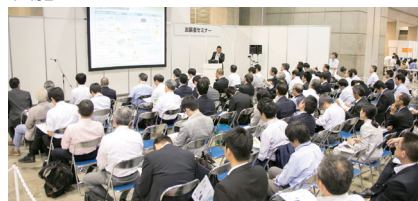

- オープンスペース (会場内特設ステージ)
- 定員: 100名

実施費用

1セッション (40分)

110,000円 (税込)

※聴講料は全て無料とさせていただきます。配布資料は発表者にてご用意ください。

※ご希望の場合はアーカイブ動画を2025年2月3日(月)~2月7日(木)にオンライン展示会場で配信します。配信動画は発表者にてご用意ください。

(備品) 演台、プロジェクター、マイク、スクリーン、パソコン、レーザーポインターを各1台

オンライン展示 出展プラン・出展料金・オプション

リアル出展いただくと一律でオンライン展示ブースを付与いたします。オンライン展示ブースでは基本情報のほか、製品・サービスの画像や動画、詳細情報などの掲載が可能です。リアル展示ブースへの誘客ツールおよびリアル会期後のフォローツールとしてご活用ください。

■ オンライン展示ブースイメージ

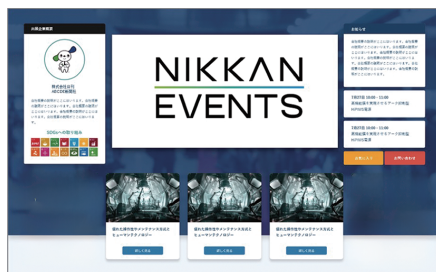

有料オプションメニュー(予定)

閲覧者の名刺情報提供



アンケート作成およびボタン設置



ウェビナー機能 (聴講者情報提供)



※オプションメニューの申し込み方法は出展者説明会でご案内いたします。また、メニューは変更となる場合がございます。

出展対象

出展申込期限

2024年9月30日(月)

※出展申込期限以降も満小間になるまで随時募集を受け付けますが、満小間になり次第受付を終了します。

※期限までにお申し込みいただくと招待状に出展者名が掲載されます。

出展申込方法

出展申込書 (別添) に必要事項をご記入のうえ、メール添付または郵送で事務局へお送りください。なお、出展内容が本展趣旨にそぐわない場合は、受付をお断りすることがあります。予めご了承ください。

メールの場合: springfair@nikkan.tech

郵送の場合: 〒103-8548 東京都中央区日本橋小網町14-1
日刊工業新聞社 イベント事業部「グリーンインフラ産業展」事務局

出展料金 支払い期限

2024年10月31日(木)

出展申込書を受領後、メールにて請求書PDFをお送りいたします。期日までに銀行振込にてお支払いください。

出展契約の変更 または取り消し

申し込まれた内容に対する変更/取り消しをする場合は、全て文書にて理由を明記し、事務局の承認を得てください。出展を取り消された場合、下記の通りキャンセル料を申し受けます。

- 申込書受理日~出展者説明会前日まで.....出展料金の50%
- 出展者説明会当日以降.....出展料金の100%

小間位置について

小間位置については、出展物の内容・形状・申込順位・小間数・会場構成等を総合的に勘案し、事務局で決定します。小間位置は**出展者説明会 (2024年11月上旬予定)**にて出展者に発表します。

開催実績 (2024年)

リアル会場

出展者 **82社・団体143小間** (企画ゾーン含む)

来場者 **20,436名** (全体)

オンライン会場

来場者 **29,882人** (全体)

出展者一覧 (※は共同出展者)

※50音順

ID&Eホールディングス ※日本工営 ※日本工営エナジーソリューションズ ※日本工営都市空間 安藤ハザマ ※グリーンディスプレイ ※ニソール 雨水貯留浸透技術協会 グリーンインフラを考える勉強会 エコファクトリー オリエンタルコンサルタンツ 鹿島建設 カルシア改質土研究会 ※あおみ建設 ※関門港湾建設 ※神戸製鋼所 ※五栄土木 ※五洋建設 ※JFEスチール ※東亜建設工業 ※東洋建設 ※日本海工 ※日本製鉄 ※不動テトラ ※みらい建設工業 ※りんかい日産建設 ※若築建設 京都産業大学 環境政策学研究室	※東京農業大学 ランドスケープデザイン・情報学研究室 グリーンインフラ官民連携プラットフォーム グリーンインフラストーリーズ・アライアンス ※E-DESIGN ※ヴォンエルフ ※応用地質 ※キャンプフォー ※京都産業大学 西田研究室 ※ソーシャルバリュージャパン ※tetor ※箱根植木 ※ハビタ ※水辺総研 グリーンインフラ総研 グリーン情報 建設環境研究所 建設技術研究所 国土交通省 小松マテール JR東日本WaaS 共創コンソーシアム 清水建設 ※日本道路 白崎コーポレーション 住友不動産 積水化成成品工業 ※大林環境技術研究所 大成建設	ダイードリンク 竹中工務店 ※朝日興産 ※竹中土木 天昇電気工業 東亜建設工業 東急建設 東興ジオテック 東洋建設 飛鳥建設 トヨタ自動車 ※間伐材ウッドチップ舗装協会 2027国際園芸博覧会協会 日本下水道協会 日本建設技術 日本興業 バイオーム 箱根植木 パシフィックコンサルタンツ フジタ 藤野興業 前田道路 MIRAI-LABO ヤンマーホールディングス ※わくわくパーククリエイト 「流域治水を核とした復興を起点とする持続社会」地域共創拠点
---	---	--

来場プロモーション (予定)

紙面報道と連動した継続的な来場プロモーションにより、業界ユーザー層の来場につなげます。

日刊工業新聞紙上にて出展者の技術紹介を行うほか、グリーンインフラに関する最新動向を取材して情報発信します。また、紙面と連動してイベントを展開することにより、全産業の購読者に対してPRを行っていきます。



「日刊工業新聞」で全国全産業のユーザーに対して告知・動員を図ります。社告や広告はもとより、開催前の出展者の紹介、会期に合わせた特集記事などを通じて、エンドユーザーの確実な来場につなげます。



独自のDMリストを用いて、国内・外の関係企業や団体に本展の招待状を送付いたします。また、出展者には、招待状を無料提供し出展者の来場動員をサポートします。



日刊工業新聞社が発行している「工場管理」など専門雑誌に記事及び広告を掲載します。



「ニュースイッチ」は、日刊工業新聞のニュースやオリジナルコンテンツを、より新鮮に親しみやすく発信します。本サイトと連動した情報発信で、新聞購読者層以外にもアプローチしていきます。
<https://newsswitch.jp>



その他、多くのツールを活用し、来場動員を促します!!

主な来場企業・団体 (2024年)

IHI アイシン 愛知県 ID&Eホールディングス 青森県 秋田県 アサヒ飲料 旭化成 旭化成建材 アジア航測 味の素 飛鳥交通 安城市 安藤・間 イオンモール いすゞ自動車 井関農機 出光興産 伊藤忠商事 茨城県 岩手銀行 内山緑地建設 宇宙航空研究開発機構 宇都宮大学 UBE AGC エクスオグループ 江崎グリコ SMC NHK NOK NTTアーバンソリューションズ NTT-ME NTTコミュニケーションズ NTTドコモ NTT西日本 NTT東日本 荏原製作所 FCC 応用地質 大阪ガス 大阪市 大田区 大林組 岡山県 沖電気工業 興村組 オムロン オリエンタルコンサルタンツ オリックス不動産 花王 文部科学省 科学技術振興機構	カゴメ カシオ計算機 鹿島建設 鹿島建設技術研究所 柏市 愛知医科大学 葛飾区 神奈川県 金沢大学 カネカ 鎌倉市 川口市 川崎市 川崎重工業 かんでんエンジニアリング 関電工 キーエンス キオクシア 北区 岐阜県庁 キヤノン 九州産業大学 九州地方整備局 九州電力 九電工 京セラ 京都産業大学 京都大学 京都府 キングジム 熊谷組 倉敷紡績 クラレ 慶応義塾大学 京王電鉄 警視庁 京成電鉄 KDDI KPMGコンサルティング 建設技術研究所 江東区 神戸市 神戸製鋼所 神戸大学 国際協力機構 国際航空 国土交通省 九州工業大学 コニカミノルタ 小林製薬 コベルコ建機 コマツ 小松マテレー	五洋建設 さいたま市 サイバーエージェント 相模鉄道 佐倉市 山九 産業技術総合研究所 産経新聞社 JFEエンジニアリング JFEスチール JCOM JTB ジェイテクト JVCケンウッド JERA 四国電力 資生堂 品川区 東京電力 島津製作所 清水建設 ジャパン建材 ジャパン マリンユナイテッド 上智大学 城南信用金庫 職業能力開発総合大学校 信越化学工業 新エネルギー産業技術総合開発機構 新日本電工 wing 杉並区 スズキ スバル 住友化学 住友金属鉱山 住友商事 住友電気工業 住友不動産 住友ベークライト 住友理工 住友林業 3Mジャパンプロダクツ セイコーエプソン 西武信用金庫 西武造園 積水化学工業 積水ハウス セコム 世田谷区 セントラル硝子 ゼンリン 総合警備保障 総合車両製作所	双日 ソニー ソフトバンク 損害保険ジャパン 大韓貿易投資振興公社 ダイキン工業 大建工業 大成建設 大成有楽不動産 大日本印刷 海上保安庁 ダイフク 大和ハウス工業 タカギ 竹中工務店 千葉銀行 千葉県 千葉市 千葉大学 中央大学 中部電力パワーグリッド 中部電力ミライズ 長大 千代田化工建設 筑波大学 橋本チエイン THK DNP 帝人 鉄建建設 テルモ デロイト・トーマツコンサルティング デンカ デンソー 電通 東亜建設工業 東亜道路工業 東海理化 東海旅客鉄道 東急 東急建設 東急電鉄 東急不動産 東京ガス 東京ガスエンジニアリングソリューションズ 東京消防庁 東京大学 東京地下鉄 東京電力パワーグリッド 東京都 東京都公園協会 東京都立大学 東京農業大学	東京理科大学 東芝 東電タウンプランニング 東北大学 東洋インキ 東洋建設 東洋鋼鈹 東洋紡 東レデュボン TOTO 東レ 都市再生機構 所沢市 戸田建設 鳥取大学 鳥取県 TOPPAN トッパンホームズ 飛鳥建設 トヨタエンタプライズ トヨタ自動車 豊田自動織機 豊田市 トヨタ車体 内閣府 中日本高速道路 名古屋 ナブテスコ ニコン 西松建設 ニチレイ 日揮 日建設計 日産自動車 日新 日清紡ホールディングス 日鉄建材 日鉄テックスエンジ 日鉄物産 日本製紙 日本製鉄 日本ゼオン 日本電気 日本道路 日本特殊陶業 ニテック ニトリ 日本アイ・ビー・エム 日本ガイシ 日本経済新聞社 日本原子力研究開発機構 日本工営 日本航空	日本国土開発 日本政策投資銀行 日本生命保険 日本大学 日本たばこ産業 農研機構 農林中央金庫 乃村工務社 野村證券 野村不動産 ノリタケカンパニーリミテド パイロットコーポレーション パンフィックコンサルタンツ 長谷工コーポレーション 八王子市 Panasonic パナソニック エナジー PwCコンサルティング 東日本高速道路 東日本旅客鉄道 肥後銀行 日立銀行 日立製作所 日立造船 日野自動車 日比谷花壇 広島県 ヒロセ電機 華為技術日本 ファミリーマート 福岡大学 福岡県 フジクラ 富士ソフト フジタ 富士通 富士電機 富士フイルム 船橋市 芙蓉総合リース プリチストーン ペイカレント・コンサルティング 別府市 防衛省 北海道 北海道電力 北シブシ 本田技研工業 前田建設工業 前田道路 マルツ マルチグループ マルエツ	丸紅 三井化学 三井金属鉱業 三井住友海上火災保険 三井住友銀行 三井住友建設 三井不動産リアルティ 三井不動産レジデンシャル 三菱地所 三菱地所レジデンス 三菱重工環境・化学エンジニアリング 三菱重工工業 三菱重工交通・建設エンジニアリング 三菱商事 三菱食品 三菱総合研究所 三菱電機 三菱電機ビルソリューションズ 三菱UFJ銀行 三菱電機プラントエンジニアリング 港区 ミネベアミツミ 名工建設 明治安田生命保険相互会社 メイテック 目黒区 森ビル ヤクルト 安川電機 八千代エンジニアリング 矢作建設工業 山口県 ヤマト運輸 ヤマハ発動機 ヤンマーホールディングス コアサ商事 UR都市機構 横浜電機 横浜国立大学 横浜市 LINEヤフー 楽天グループ LIXIL リケン リコー 立教大学 リンガーハット リンナイ ルネサスエレクトロニクス レンゴ YKK AP 早稲田大学
---	--	---	--	--	---	---

来場者アンケート集計結果 (2024年)

■ あなたの業種は？

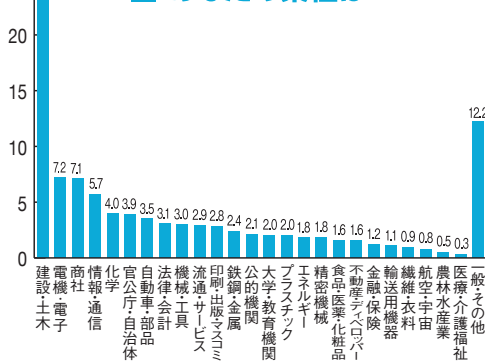

■ あなたの職種は？

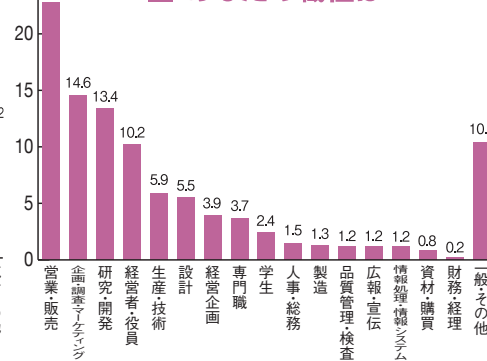

■ あなたの役職は？

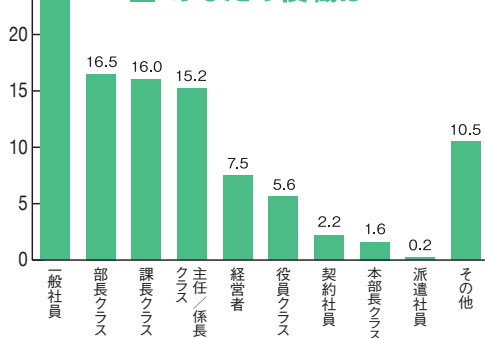

■ あなたの来場目的は？

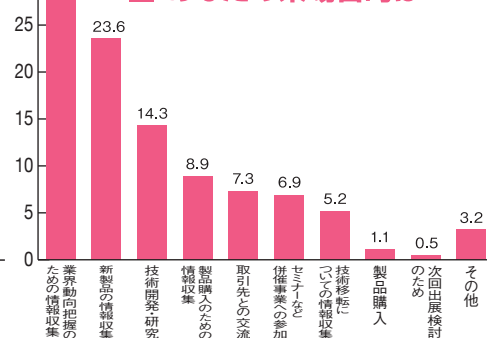

出展者の声 (2024年)

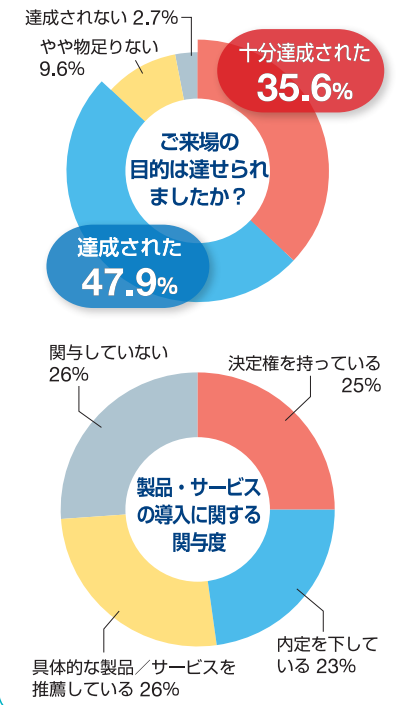

① 小間位置の決定、小間譲渡等の禁止、装飾の高さ制限

- 小間位置については出展物の内容・形状・申込順位・小間数・会場構成等を総合的に勘案し、事務局で決定いたします。小間位置は出展者説明会(2024年11月上旬予定)にて出展者に発表します。
- 割り当てられた小間の一部または全部を事務局の承諾なしに譲渡、または貸与することはできません。また、転貸、担保に供することを禁止します。
- 装飾の高さ制限は、小間数に応じて2.7~4.5mとし、一部のみ6mまで認める場合があります。

② 支払い期日

出展申込書を受領後、メールにて請求書PDFをお送りいたしますので、**2024年10月31日(木)**までに必ず銀行振込にてお支払いください。

※振込手数料は出展者様にご負担ください。

③ 出展契約の変更または取り消し

出展内容が本展趣旨にそぐわない場合は受付をお断りすることがあります。あらかじめご了承ください。また、出展者が既に申し込まれた小間に対する変更または取り消しをする場合は、全て文書にてその理由を明記し、事務局の承認を得てください。

出展を取り消された場合、下記の通りキャンセル料を申し受けます。

- 申込書受理日~出展者説明会前日まで 一 出展料金の**50%**
- 出展者説明会当日以降 一 出展料金の**100%**

④ 出展物の管理保全

- 主催者は管理者として注意を払って会場全般の管理にあたります。ただし、各出展物の管理は出展者が自己の責任と費用にて行ってください。
- 主催者は出展物の盗難・紛失・損傷・火災・その他天災地変等を原因とする出展物の損害に対しての一切の補償責任を負いません。従って出展者は出展物に保険を付すなどの措置をとるように配慮してください。

⑤ 危険物の持ち込み

- 引火性・爆発性の危険物の持ち込みを禁止します。また、その他消防法に定められる危険物・裸火を使用する物については所轄消防署の承諾を受けた物以外は持ち込みを禁止します(危険物の持ち込みの解除条件等については出展者説明会にてご説明いたします)。
- 事務局の承諾を得られなかったもの、関連法令に抵触する恐れがあるもの、および公序良俗に反する物の持ち込みを禁止します。

⑥ 実演上の注意・事故防止

- 出展小間内での出展物の実演は自由ですが、はなはだしい音響・発煙・発光・臭気を伴うもの、または危険を伴う実演は中止を願うことがあります。
- 実演によって生じた生ゴミ・展示廃棄物は出展者が処理してください。会場内に廃棄しないようお願いします。
- 出展者は搬入出、展示、実演にあたり最善の注意を払い事故防止に努めてください。また、出展者は万全の処置を講じ、責任者の常駐をお願いします。主催者自らの責めに帰すべき場合を除き、発生した事故については主催者は一切の責任を負いません。

⑦ 各種工事の諸経費の負担

小間内での電気幹線工事費(電気代含む)、給排水・エア・ガス・通信回線工事費およびそれらの使用料は、出展者の負担となります。申し込み方法、費用などの詳細については、出展者説明会にてご案内いたします。

⑧ 原状回復

- 出展者は、本展の会期終了後、所定の搬出期間を経て出展小間を原状に回復しなければなりません。ただし、出展者が原状回復工事を行わない場合は、事務局において同工事を行いその費用は出展者が負担するものとします。
- 出展者が出展小間の明け渡し後、出展者の残物がある場合、事務局により当該出展者へ連絡した後、残物を処分できることとします。また、その処分にかかる費用については、出展者が負担するものとします。

⑨ 立ち入り点検

- 事務局および本展の警備・防災担当協力は、防火、防災対応のため必要と認められた際は、出展者の了承のうえ、小間内を点検することができます。
- 搬入時、および会期中、事務局は防火・防災担当の管轄の行政指導により小間内を点検いたします。出展者が点検時に行政指導を受けた場合は、速やかにその指導に従うこととします。

⑩ 査証の取得

海外の出展者が査証の取得を必要とする場合、招聘保証書・招聘理由書を含む必要書類は出展者の責任において作成・手続きを行うものとします。主催者は原則として、日本国外務省が定める書式の招聘保証書・招聘理由書を出展者に対して発行いたしません。また、日本国大使館または領事館から査証が発給されず、出展申込者が出展できなかった場合、一切の損害について主催者は何らの責任を負わないものとします。

⑪ 開催の中止・短縮・延期・会場の移転

- 天災、感染症、テロ、国・行政などからの指示・命令、その他不可抗力などにより展示会開催が著しく困難となった場合、主催者は開催前または開催期間中であっても、開催中止、開催期日・開催時間の短縮、開催延期または会場の移転を行うことがあります。その場合、主催者が上記の決定後、速やかに出展者に通知・公表することとします。なお、この決定および実行により被る出展者の損害については、主催者は一切の責任を負わないものとします。
- 搬入・装飾期間前日までに、不可抗力により全日程が開催中止となった場合、主催者は既に発生した経費を差し引いた出展料の残額を出展者に返金します。
- 開催中(搬入・装飾期間及び会期)に発生した不可抗力により開催期日・開催時間を短縮・中止した場合については、出展料ならびに主催者(事務局)と出展者間の直接契約から発生した費用(セミナー実施費用・ストックルーム費用など)は返金しません。また、それによって主催者(事務局)以外で出展者が要した費用については補償しません。
- 上記①に基づき、開催延期または会場の移転となった場合、出展料ならびに主催者(事務局)と出展者間の直接契約から発生した費用は返金しません。

グリーンインフラ産業展 2025

出展申込書 ■出展申込期限：2024年9月30日(月)

■リアル会期：2025年1月29日(水)～1月31日(金)

必ず出展規定をご一読のうえ、申込書をご提出ください。
申込書を事務局にお送りいただいた時点で、出展規定に了承したものとみなします。

※PDFファイルとしてメールに添付のうえ、お申し込みください。※郵送の場合は、必ず控えのコピーをとり、保管してください。

申込提出日： 年 月 日

① 出展者 ※太線枠内の項目は招待状、公式Webサイト、会場内サイン等の掲載情報となります。必ずご記入ください。

会社/団体名	和文	フリガナ		
	英文			
URL (任意)		※公式Webサイトからリンクします。リンクを希望されない場合は記載不要です。		
申込責任者	所在地	〒 -		
	所属会社・団体名	氏名	フリガナ	
	部署・役職名			
出展担当者	所在地	〒 -		
	所属会社・団体名	TEL		
	部署・役職名	氏名	フリガナ	
	E-mail			

請求書送付先	●メールにて請求書PDFをお送りいたします。郵送が必要な場合は右記に <input type="checkbox"/> 郵送希望 ●送付先が出展担当者と同じ場合は記載不要です。		
	請求書宛名		
	部署・役職名	氏名	フリガナ
	E-mail		
	所在地	TEL	

② 共同出展者

- 招待状や公式Webサイトに掲載を希望する共同出展者の有無を してください。
- 「共同出展者あり」の場合は、後日、共同出展者情報入力フォーマットをお送りいたします。そちらで詳細情報を申請してください。

共同出展者あり 社・団体を予定 共同出展者なし

出展申込書送付先

「グリーンインフラ産業展2025」事務局
(日刊工業新聞社 イベント事業部内)
E-mail springfair@nikkan.tech
〒103-8548 東京都中央区日本橋小網町14-1

事務局記載欄

受付日	取引先コード	担当者	No.
月 日			

③ 出展分野 ※いずれか1つに してください。ゾーニングの参考にさせていただきます。

<input type="checkbox"/> 防災・減災分野	雨水貯留・浸透、道路植樹樹、緑溝、緑化、治水対策、河川対策 他
<input type="checkbox"/> 都市・生活空間	混合用途開発、公共交通指向型開発、設計・施工、ランドスケープデザイン、公園・施設管理、遊具、ライフサイクル住宅、GIS、フットパス、スマートグロース、グリーンワークスペース、外構緑化、レインガーデン、雨水利用、屋上・壁面緑化、ドライミスト、クールウォール、人工緑地、レイズドベッド、人工湿地、水質改善、バイオフィリックデザイン 他
<input type="checkbox"/> 生態系保全	ビオトープ、護岸パネル、バイオスウェル、水質浄化・汚水処理システム、花卉、種苗、植木、プランター、ガーデンツurisズム、生物多様性の保全取組、30by30、ブルーカーボン 他
<input type="checkbox"/> 資金調達	クラウドファンディング、TNFD、クレジット取引、グリーンボンド、Business Improvement District、Park-PFI、コンサルティング 他
<input type="checkbox"/> 建設技術	建材・資材、環境・リサイクル材、二酸化炭素除去 (DAC) 技術、設備施工・維持管理・予防保全、測量点検、ドローン、建設DX 他
<input type="checkbox"/> スマートシティ	ICT、AI、IoT、インフラ維持・管理、都市計画・整備、観光・地域活性化、交通・モビリティ 他

④ 申込小間数

出展料金 (1小間 [約9m ²] あたり)	小間数	合計金額 (税込)	お支払い予定日
一般企業・団体	小間	円	月 日
グリーンインフラ官民連携プラットフォーム会員	小間	円	

- ※出展料金のお支払いについて 出展申込書を受領後、メールにて請求書PDFをお送りいたします。
2024年10月31日(木) までに必ず銀行振込にてお支払いください。
- ※出展の取り消しについて 申込書提出後に出展を取り消し(キャンセル)された場合、下記の通りキャンセル料を申し受けます。
■申込書受理日～出展者説明会前日まで…出展料金の50% ■出展者説明会当日以降…出展料金の100%

⑤ 展示小間形態 ※いずれかに してください。

横列小間 複列小間 (4小間以上の偶数小間) 島小間 (8小間以上) :長辺()m×短辺()m

⑥ 展示内容 ※50文字以内でご記入ください。※記載の内容は小間位置等の参考とさせていただきます。

													50
--	--	--	--	--	--	--	--	--	--	--	--	--	----

⑦ 出展者セミナー申込 ※下部記載のタイムスケジュールよりお選びください。

料 金 (税込)	申込枠数	合計金額 (税込)	希望時間帯		アーカイブ配信希望有無
			第1希望	第2希望	
1枠 (40分) あたり 110,000円	枠	円			<input type="checkbox"/> 有 <input type="checkbox"/> 無

※ご希望の場合はアーカイブ動画を2025年2月3日(月)～2月7日(金)にオンライン会場で配信します。配信動画は発表者にてご用意ください。

■出展者セミナータイムスケジュール

時 間	1/29(水)	1/30(木)	1/31(金)
10:30～11:10	A	G	M
11:30～12:10	B	H	N
12:30～13:10	C	I	O
13:30～14:10	D	J	P
14:30～15:10	E	K	Q
15:30～16:10	F	L	R

⑧ 調査事項 ※記入または してください。

質量 [出展物の最大重量]	kg	床面工事(アンカーボルト)	<input type="checkbox"/> 有 <input type="checkbox"/> 無
		給排水・エア・ガス工事	<input type="checkbox"/> 有 <input type="checkbox"/> 無
高さ [出展物の最大高さ]	m	裸火使用・危険物品持込	<input type="checkbox"/> 有 <input type="checkbox"/> 無
		展示物・搬入出車輻あわせて10t以上の出展の有無	<input type="checkbox"/> 有 <input type="checkbox"/> 無

⑨ 招待状・封筒希望枚数(無料)

招待状 枚 封筒 枚 ※無記入の場合は招待状のみ100枚お送りいたします。
※英文招待状はPDFデータ提供のみとなります。